

# Valinnaiset suuttimet Versa-Spray<sup>®</sup> ja Versa-Spray<sup>®</sup> II pistooleihin

## Seloste

Versa-Spray ja Versa-Spray II pulverinruiskutuspistooleihin on saatavana laaja valikoima suuttimia. Käsi- ja automaattipistoolit toimitetaan erityyppisten suuttimien kanssa. Kaikkia tässä ohjeessa lueteltavia suuttimia voidaan käyttää kaikissa Versa-Spray tai Versa-Spray II käsi- tai automaattipistooleissa.

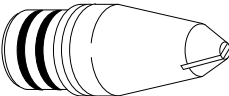
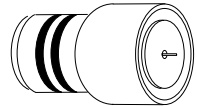

Suuttimen tyyppi	Sisältyy
Tasosuutin 	automaattipistooleihin
Kartiosuutin 	käsipistooleihin

## Tasosuuttimen valinta

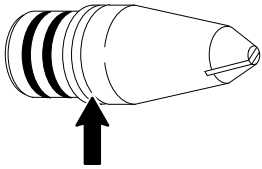
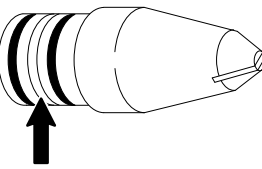



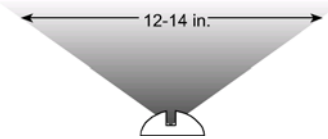
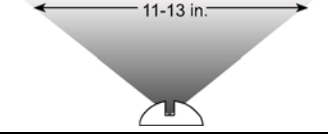
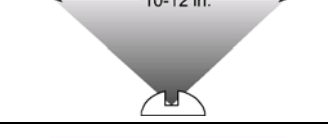
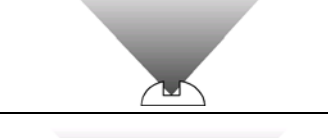
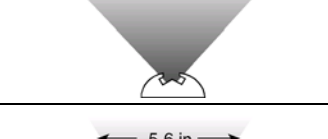
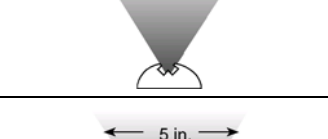



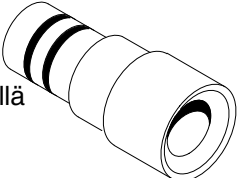
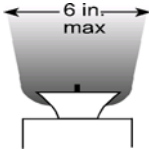

Kaikissa tasosuuttimissa on toisessa seuraavista paikoista tunnistusura:

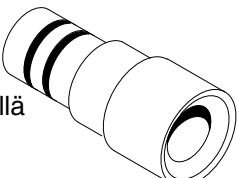
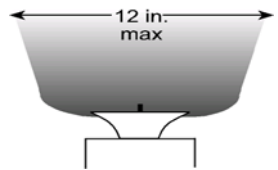
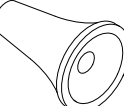
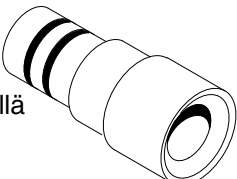
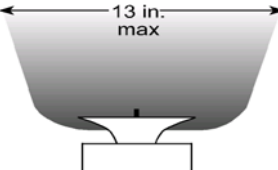
Tunnistusuran sijainti	Merkitys
	Uusi tyyppi, 4 mm suutin. Tämä suutin toimitetaan automaattipistoolien mukana ja se tarjoaa paremman kuviojakautuman ja sumuuntumisen kuin useimmat muut tasosuuttimet.
	Vanha tyyppi, valinnaiset suuttimet. Nämä valinnaiset tasosuuttimet tuottavat erilaisia ruiskutuskuvioita ja kalvoja.

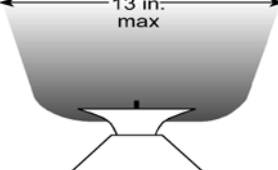
**Tasosuuttimen valinta** (jatkoa)

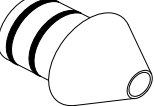
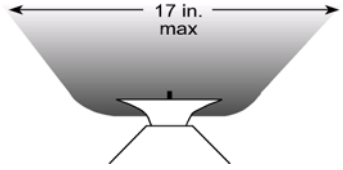
Suutin	Ruiskutuskuvio	Pulverin nopeus	Käyttökohde
2.5mm Tasosuutin		Korkea	Suuret tasopinnot
3mm Tasosuutin		Keskikorkea	Tarkka viimeistely tasopinnoille
4mm Tasosuutin		Keskimatala	Paikkamaalaus
6mm Tasosuutin		Matala	Vahvistus
60° Ristipääsuutin		Keskimatala	Syvennysten vahvistus
90° Ristipääsuutin		Matala	Syvät syvennykset
Kruunusuutin		Keskimatala	Pistemaalaus

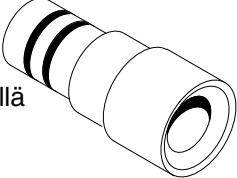
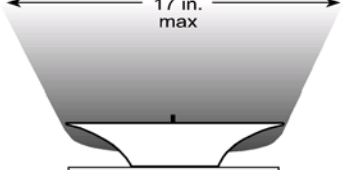
**Kartiosuuttimen ja ilmansuuntaimen valinta**

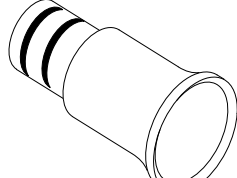
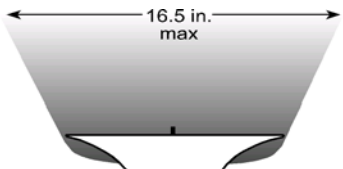
Ilmansuuntaimen koko	Käytä tämän suuttimen kanssa	Ruiskutuskuvio	Pulverin nopeus	Käyttökohte
14 mm 	32 mm kuvion säätimellä 		Korkea	Paikkamaalaus käsin
16 mm 	32 mm kuvion säätimellä 		Keski-korkea	Yleinen pintakäsittely
19 mm 	32 mm kuvion säätimellä 		Keski	Suuret pinnat
19 mm 	Lyhyt Versa-Spray II 		Keski	Suuret pinnat
26 mm 	Lyhyt Versa-Spray II 		Keski-matala	Aukkoja ja syvennyksiä sisältävät osat
26 mm 	32 mm kuvion säätimellä 		Keski-matala	Aukkoja ja syvennyksiä sisältävät osat
38 mm 	45 mm 		Matala	Suuret pinnat

## Suuttimen asennus



**VAROITUS:** Käännä sähköstaattinen jännite pois päältä ja maadoita pistoolin elektrodi ennen seuraavien toimenpiteiden suorittamista. Tämän varoituksen huomiotta jättäminen saattaa aiheuttaa vakavan sähköiskun vaaran.

**HUOMAA:** Ennen suuttimien irrotusta kytke jauheen syöttöletku irti pumpusta. Tyhjennä syöttöletku, jauheen imuosa, suuttimen jatko-osa (jos käytössä) ja suutin matalapaineisella ilmalla. Irrotettuasi suuttimen osat pyyhi jäljellä oleva jauhe pois puhtaalla, kuivalla kankaalla.

**HUOMAA:** Pistooli-ilmalla varustetuissa Versa-Spray II pistooleissa ei käytetä suuttimen holkkia. Ohita vaiheet 2 ja 3, jos Versa-Spray II pistoolissa on elektrodin puhdistusilmajatkke (10).

1. Katso kuvaa 1. Vedä asennettuna oleva suutin (1) suoraan irti pistoolista.
2. Vedä holkki (2) suoraan irti vastusanturista (4).
3. Asenna sopiva holkki (6) vastusanturin päälle. Varo vahingoittamasta elektrodia (5).
4. Paina kartiosuutin (7) jauheen imuosan (3) tai ilmajatkkeen (10) päähän.
5. Työnnä kuvion säädin (8) (jos käytössä) suuttimen päälle.
6. Paina ilmanohjain (9) vastusanturin päähän. Varo vahingoittamasta elektrodia.

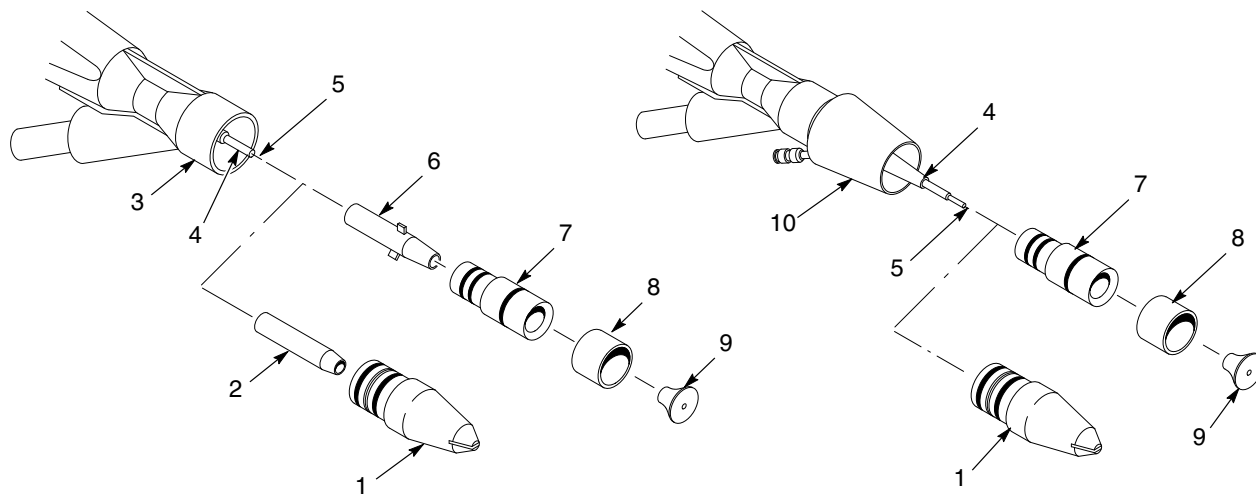

Versa-Spray ja Versa-Spray II pistoolit ilman ilmaa

Versa-Spray II pistoolit ilmalla

1400845A

Kuva 1 Suuttimen asennus

- |                        |                          |                  |
|------------------------|--------------------------|------------------|
| 1. Tasosuutin          | 5. Elektrodi             | 8. Kuvion säädin |
| 2. Holkki (tasosuutin) | 6. Holkki (kartiosuutin) | 9. Ilmansuuntain |
| 3. Jauheen imuosa      | 7. Kartiosuutin          | 10. Ilmajatkke   |
| 4. Vastusanturi        |                          |                  |

# Osat

## Tasosuuttimet

Kohta	Uratyyppi	Sarjan P/N	Suuttimen materiaali		Sarja sisältää seuraavat osat:	
			Tivar	Lasitäytteinen PTFE (GFT)	Kaksi O-ren-gasta (6) 941181	Holkki (7) 134385 O-renkaalla (8) 940084
1	4 mm	141044	X		X	X
		141045	X		X	
		174227		X	X	
2	2,5 mm	134380	X		X	X
		134384	X		X	
		174223		X	X	
2	3 mm	139935	X		X	X
		139902	X		X	
		174225		X	X	
2	6 mm	139937	X		X	X
		139903	X		X	
		174229		X	X	
3	60° ristipää	141013	X		X	X
		141017	X		X	
4	90° ristipää	141014	X		X	X
		141015	X		X	
5	Kruunusuuti	147495	X		X	X
		147877	X		X	

**HUOMAA:** Näitä suutinsarjoja voidaan käyttää kaikissa Versa-Spray tai Versa-Spray II käsi- tai automaattipistooleissa. Jos sinulla on Versa-Spray II pistooli elektrodin puhdistusilmajatkkeella, sinun ei tarvitse tilata suutinsarjaa, jossa on holkki (7) O-renkaalla (8).

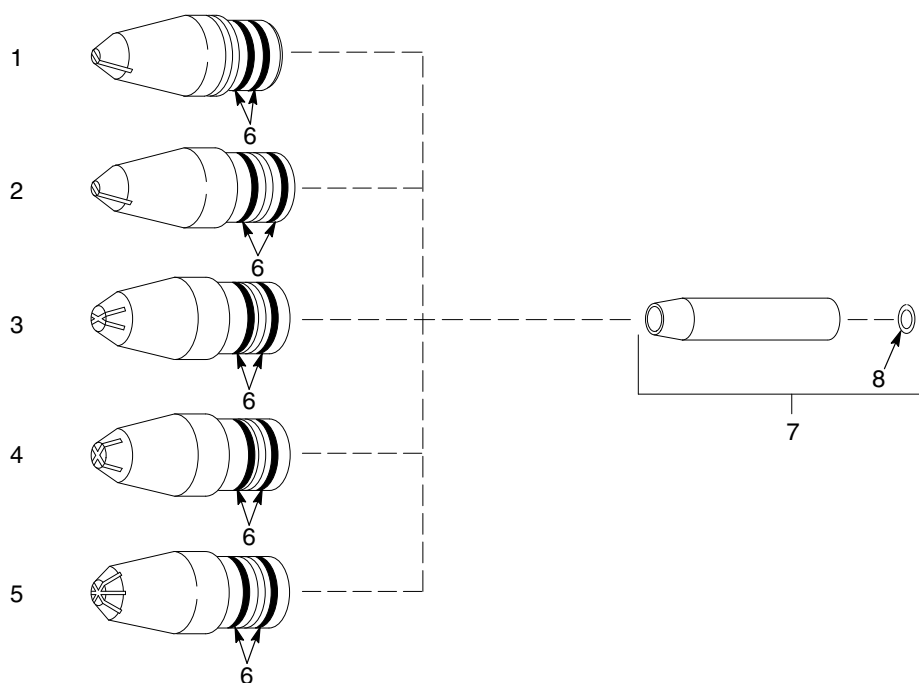

1400846A

Kuva 2 Tasosuuttimen osat



## 45-mm kartiosuutin ja ilmansuuntain

Katso kuvaa 4.

Kohta	P/N	Seloste	Määrä	Huomaa
—	144760	SERVICE KIT, nozzle, 45 mm	1	
1	249233	• 38-mm DEFLECTOR, with O-ring, Tivar	1	
2	940084	• • O-RING, silicone, 0.188 x 0.312 x 0.063 in.	1	
3	144789	• NOZZLE, 45-mm dia, with O-rings	1	
4	941181	• • O-RING, silicone, 0.875 x 1.063 x 0.094 in.	2	
5	132348	• SLEEVE, wear, conical, Tivar	1	

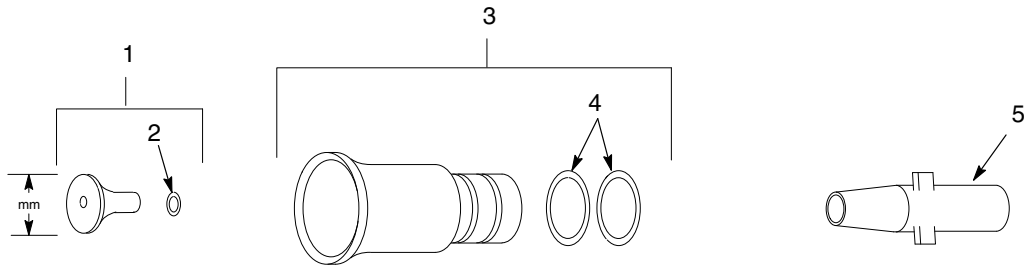

1400848A

Kuva 4 45-mm kartiosuutin ja ilmansuuntain

## Lyhyt kartiosuutin ja ilmansuuntaimet

Katso kuvaa 5.

Kohta	P/N	Seloste	Määrä	Huomaa
1	173138	19-mm DEFLECTOR, Versa-Spray II, with O-ring	1	
1	173141	26-mm DEFLECTOR, Versa-Spray II, with O-ring, Tivar	1	
2	940084	• O-RING, silicone, 0.188 x 0.312 x 0.094 in.	1	A
3	173139	NOZZLE, short, Versa-Spray II, with O-rings	1	
4	941181	• O-RING, silicone, 0.875 x 1.063 x 0.094 in.	2	
5	132348	SLEEVE, wear, conical	1	B

HUOMAA A: Tämä O-renkas sisältyy kaikkiin ilmansuuntaimiin.

B: Käytä ainoastaan pistooleissa ilman ilmaa.

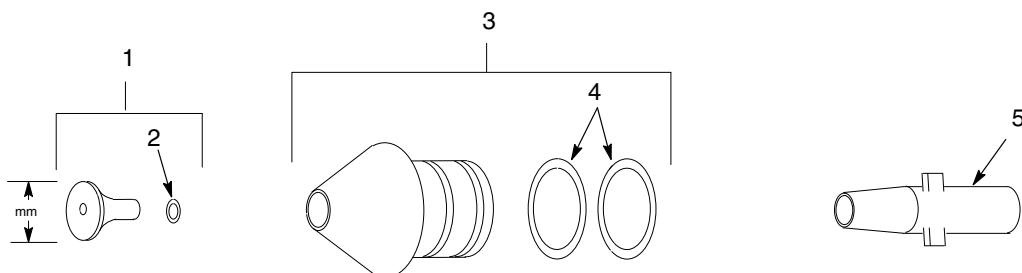

1400849A

Kuva 5 Lyhyt kartiosuutin ja ilmansuuntaimet

Julkaistu 3/03

Alkuperäinen copyright 2003. Cross-Cut, Nordson, Nordson-logo ja Versa-Spray ovat rekisteröityjä tavaramerkkejä, jotka omistaa Nordson Corporation.

Tivar on rekisteröity tavaramerkki, jonka omistaa Poly Hi Solidur, Inc.